

OFERTA HANDLOWA FIRMY

F I K S Z O

KATALOG 2007



Fikszo Polska Sp. z o.o.
ul. Rolna 10, Sady
62-80 Tarnowo Podgórne
Telefon: 0048 - 61 – 8147477
Faks: 0048 - 61 – 8147478
E-mail: fikszo@fikszo.com.pl
Internet: www.fikszo.com.pl

NIP: 778-10-08-364
Regon: 004869870

Bank Śląski S.A. w Tarnowie Podgórny
94 1050 1533 1000 0022 2467 9361

SPIS TREŚCI

ELEMENTY DO PRODUKCJI DRZWI SUWANYCH	3
ELEMENTY DO PRODUKCJI DRZWI SUWANYCH ALUMINIUM.....	5
SYSTEM 4003- DRZWI SKŁADANE	6
SYSTEM 2500 – PODWIESZANY BEZ OBRAMOWANIA	6
SYSTEM 4800 – DRZWI SKŁADANE BEZ OBRAMOWANIA	6
SYSTEM SELECT DO DRZWI PRZESUWNYCH	6
MATERIAŁY MOCUJĄCE DO DSH	6
PASEK ODBOJNIKOWY	6
PASEK ANTYKURZOWY	6
SYSTEM MONTAŻU PÓŁEK	7
NOGI METALOWE	9
NAŚCIENNY SYSTEM MONTAŻU KINA DOMOWEGO	10
DRZWI ZEWNĘTRZNE I WEJŚCIOWE MEETH	10
BARIERKI SCHODOWE / DRZWIOWE	10
MOSKITIERY	11
ALUMINIOWE DRZWI MOSKITIEROWE.....	11
ELEMENTY DRZWI I OKIEN MOSKITIEROWYCH W PACZKACH	12
ELEMENTY DRZWI I OKIEN MOSKITIEROWYCH LUZEM	12
PROFILE ALUMINIOWE.....	13
MOSKITIERY NA RZEP.....	13
LISTWY DREWNIANE.....	14
WAŁKI	14
LISTWY PRZYPODŁOGOWE	16
OPASKA DRZWIOWA.....	16
LISTWY PROSTOKĄTNE.....	17
PROGI	17
PROFILE ALUMINIOWE	18
PROFILE PLASTIKOWE.....	20

ELEMENTY DO PRODUKCJI DRZWI SUWANYCH

RAMKI PIONOWE SYSTEM 5075 (WAŚKI) - 255,9CM

Art. Nr	Kolor	Typ	Szt/opak	Cena/szt
6411010	Srebrny	Płyta 10 mm	20	*
6412010	Czarny	Płyta 10 mm	20	*
6415010	Złoty	Płyta 10 mm	20	*
6416010	Brąz	Płyta 10 mm	20	*
8382010	Buk polski	Płyta 10 mm	20	*
8383010	Wiśnia polska	Płyta 10 mm	20	*
8384010	Dąb	Płyta 10 mm	20	*
8387010	Grusza	Płyta 10 mm	20	*
8388010	Calvados	Płyta 10 mm	20	*
8087000	Srebrny	Lustro 4 mm	20	*
8088000	Czarny	Lustro 4 mm	20	*
8089000	Złoty	Lustro 4 mm	20	*
8090000	Brąz	Lustro 4 mm	20	*
8091000	Biały	Lustro 4 mm	20	*
8386000	Buk Polski	Lustro 4 mm	20	*
8385000	Wiśnia Polska	Lustro 4 mm	20	*

RAMKI PIONOWE SYSTEM 6075 (SZEROKI) – 275 CM

Art. Nr	Kolor	Typ	Szt/opak	Cena/szt
6703010	Srebrny	Płyta 10 mm	15	*
6704010	Czarny	Płyta 10 mm	15	*
6707010	Złoty	Płyta 10 mm	15	*
6708010	Brąz	Płyta 10 mm	15	*
6709010	Biały	Płyta 10 mm	15	*
8152010	Buk Polski	Płyta 10 mm	15	*
8157010	Dąb	Płyta 10 mm	15	*
8162010	Wiśnia Polska	Płyta 10 mm	15	*
8105010	Buk	Płyta 10 mm	15	*
8106010	Wiśnia	Płyta 10 mm	15	*
8390010	Calvados	Płyta 10mm	15	*

8391003	Grusza	Płyta 10mm	15	*
8094000	Biały	Lustro 4 mm	15	*
8096000	Czarny	Lustro 4 mm	15	*
8097000	Srebrny	Lustro 4 mm	15	*
8098000	Brąz	Lustro 4 mm	15	*
8095000	Złoty	Lustro 4 mm	15	*
8165000	Buk Polski	Lustro 4 mm	15	*
8168000	Dąb	Lustro 4 mm	15	*
8176000	Wiśnia Polska	Lustro 4 mm	15	*
8391001	Calvados	Lustro 4 mm	15	*
8391004	Grusza	Lustro 4mm	15	*

RAMKI PIONOWE LUX 275CM

Art. Nr	Kolor	Typ	Szt/opak	Cena/szt
8391008	Brąz	Płyta 10mm	15	*
8391009	Srebrny	Płyta 10mm	15	*
8391010	Wiśnia Polska	Płyta 10mm	15	*
8391011	Buk Polski	Płyta 10mm	15	*
8391012	Calvados	Płyta 10mm	15	*
8391013	Grusza	Płyta 10mm	15	*
8391014	Brąz	Lustro 4mm	15	*
8391015	Srebrny	Lustro 4mm	15	*
8391016	Wiśnia Polska	Lustro 4mm	15	*
8391017	Buk Polski	Lustro 4mm	15	*
8391018	Calvados	Lustro 4mm	15	*
8391019	Grusza	Lustro 4mm	15	*

RAMKI POZIOME - 180CM

Art. Nr	Kolor	Typ	Szt/opak	Cena/szt
6509010	Czarny	Płyta 10 mm	40	*
6512010	Złoty	Płyta 10 mm	40	*
6513010	Brąz	Płyta 10 mm	40	*
6514010	Biały	Płyta 10 mm	40	*
6445010	Srebrny	Płyta 10 mm	40	*
8154010	Buk Polski	Płyta 10 mm	40	*
8158010	Dąb	Płyta 10 mm	40	*

8163010	Wiśnia Polska	Płyta 10 mm	40	*
8153010	Sosna	Płyta 10 mm	40	*
8109010	Buk	Płyta 10 mm	40	*
8110010	Wiśnia	Płyta 10 mm	40	*
8391005	Grusza	Płyta 10mm	40	*
8389010	Calvados	Płyta 10mm	40	*
8080000	Srebrny	Lustro 4 mm	40	*
8081000	Czarny	Lustro 4 mm	40	*
8082000	Złoty	Lustro 4 mm	40	*
8083000	Brąz	Lustro 4 mm	40	*
8084000	Biały	Lustro 4 mm	40	*
8166000	Buk Polski	Lustro 4 mm	40	*
8169000	Dąb	Lustro 4 mm	40	*
8177000	Wiśnia Polska	Lustro 4 mm	40	*
8391002	Calvados	Lustro 4mm	40	*
8391006	Grusza	Lustro 4mm	40	*

**PROFIL ŁĄCZĄCY STALOWY „H” SZPROS
240 CM**

Art. Nr	Kolor	Typ	Szt/ opak	Cena/ szt
8391030	Brąz	Płyta 10 mm	24	*
8391031	Srebrny	Płyta 10 mm	24	*
8391032	Złoty	Płyta 10 mm	24	*
8391033	Calvados	Płyta 10 mm	24	*
8391034	Grusza	Płyta 10 mm	24	*
8391035	Wiśnia Polska	Płyta 10 mm	24	*
8391036	Buk Polski	Płyta 10 mm	24	*

TORY DOLNE – 500CM

Art. Nr	Kolor	Szt/ opak	Cena/ szt
6355000	Srebrny	10	*
6356000	Czarny	10	*
6359000	Złoty	10	*
6360000	Brąz	10	*
6361000	Biały	10	*

TORY GÓRNE – 500CM

Art. Nr	Kolor	Szt/ opak	Cena/ szt
8117000	Buk	4	*
8118000	Wiśnia	4	*
8156000	Buk Polski	4	*
8167000	Dąb	4	*
8175000	Wiśnia Polska	4	*
6383000	Srebrny	4	*
6384000	Czarny	4	*
6387000	Złoty	4	*
6388000	Brąz	4	*
6389000	Biały	4	*
8388000	Calvados	4	*
8391007	Grusza	4	*

AKCESORIA

Rolka dolna



Rolka górna



Górny prowadnik

Art. Nr	Kolor	Jedn/ opak	Cena/ Jedn
6346000	Dolna rolka 2 szt.	50	*
6352000	Górna rolka 2 szt.	100	*
8102000	Rolka dolna lustro 2 szt.	100	*
6352001	Rolka górna lustro 2 szt.	100	*
6347000	Prowadnica górna 2 szt.	100	*
8103000	Prowadnica górna lustro 2 szt.	100	*

Art. Nr	Kolor	Szt./opak	Cena/szt.
6596000	Podpora do skosu (sufit)	4	*
6597000	Reduktor sufitowy (tory górne)	4	*

ELEMENTY DO PRODUKCJI DRZWI SUWANYCH ALUMINIUM

RAMKI PIONOWE FIKSZO – 275CM

Art. Nr	Kolor	Szt/ opak	Cena/ szt
35093SR	Srebrny	14	*
35093ZŁ	Złoty	14	*
35093JB	Jasny brąz	14	*

RAMKI POZIOME DOLNE FIKSZO – 350CM

Art. Nr	Kolor	Szt/ opak	Cena/ Szt
26633SR	Srebrny	6	*
26633ZL	Złoty	6	*
26633JB	Jasny brąz	6	*

RAMKI POZIOME GÓRNE FIKSZO – 350CM

Art. Nr	Kolor	Szt/ opak	Cena/ Szt
26778SR	Srebrny	6	*
26778ZŁ	Złoty	6	*
26778JB	Jasny brąz	6	*

RAMKI PIONOWE OPEN + - 500 CM

Art. Nr	Kolor	Szt/ opak	Cena/ szt.
35527SR	Srebrny	20	*
35583JB	Jasny brąz	20	*

TOR GÓRNY FIKSZO – 500CM

Art. Nr	Kolor	Szt/ opak	Cena/ Szt
26034SR	Srebrny	4	*
26034ZŁ	Złoty	4	*
26034JB	Jasny brąz	4	*
7578SR	Srebrny POJEDYŃCZY TOR	4	*

TOR DOLNY FIKSZO – 500CM

Art. Nr	Kolor	Szt/ opak	Cena/ Szt
26040SR	Srebrny	4	*
26040ZŁ	Złoty	4	*
26040JB	Jasny brąz	4	*
7570 SR	Srebrny POJEDYŃCZY TOR	4	*



Rolka dolna

Rolka górna

Korek

Stoper

AKCESORIA

Art. Nr	Kolor	Jedn/ opak	Cena/ jedn
7278000	Rolka dolna 2 szt.	20	*
7279000	Rolka górna 2 szt.	20	*
7280000	Rolka górna OPEN+ 2 szt.	20	*
7273000	Uszczelka do lustra / szkła 100 MB	1	*
7260000	Korek biały	1	*
7261000	Korek czarny	1	*
7262000	Korek srebrny	1	*
7263000	Korek złoty	1	*
7264000	Korek jasny brąz	1	*
7267000	Komplet stoperów 2 szt. + śruby	1	*
7269000	Stoper	1	*

 Drzwi składane 4003
na lustro 4 mm

 Drzwi składane 4003
na płytę 10 mm

**SYSTEM 4003- DRZWI SKŁADANE
NA LUSTRA 4MM 914 x 2600mm**

Art. Nr	Kolor	Szt/ opak	Cena/ Szt
8357000	Biały	1	*
8358001	Srebrny	1	*
8359001	Brąz	1	*

SYSTEM 4003- PŁYTA 10MM 914 X 2438MM

Art. Nr	Kolor	Uwagi	Szt/ opak	Cena/ Szt
8391020	Brąz	LEWE	1	*
8391021	Srebrny	LEWE	1	*
8391022	Brąz	PRAWE	1	*
8391023	Srebrny	PRAWE	1	*

**SYSTEM 2500 – PODWIESZANY BEZ
OBRAMOWANIA**

Art. Nr	Wymiar	Kod kreskowy	Szt/ opak	Cena/ Szt
5827000	120 cm	8711489141888	1	*
5828000	180 cm	8711489141901	1	*
5829000	240 cm	8711489141925	1	*
5830000	360 cm	8711489156288	1	*
5766000	Rolki dodatkowe	8711489103787	1	*

**SYSTEM 4800 – DRZWI SKŁADANE BEZ
OBRAMOWANIA**

Art. Nr	Wymiar	Kod kreskowy	Szt/ opak	Cena/ Szt
6451000	120 cm	8711489155762	1	*
6452000	180 cm	8711489155786	1	*

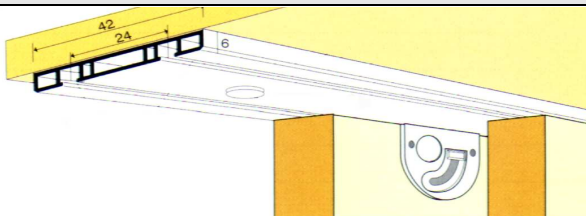
**SYSTEM SELECT DO DRZWI PRZESUWNYCH
BEZ OBRAMOWANIA Z TORAMI Z PCV**

Art. Nr	Wymiar	Kod kreskowy	Szt/ opak	Cena/ Szt
2862000	Prowadnica pcv 260cm biała	8711489166560	10	*
2863000	Prowadnica pcv 260cm czarna	8711489166585	10	*
2865000	Rolki do prowadnic pcv	8711489166621	5	*

ZAMEK DO DRZWI PRZESUWNYCH

Art. Nr	Kolor	Szt/ opak	Cena/ szt
6493001	Biały	1	*
6493002	Czarny	1	*
6493003	Buk	1	*

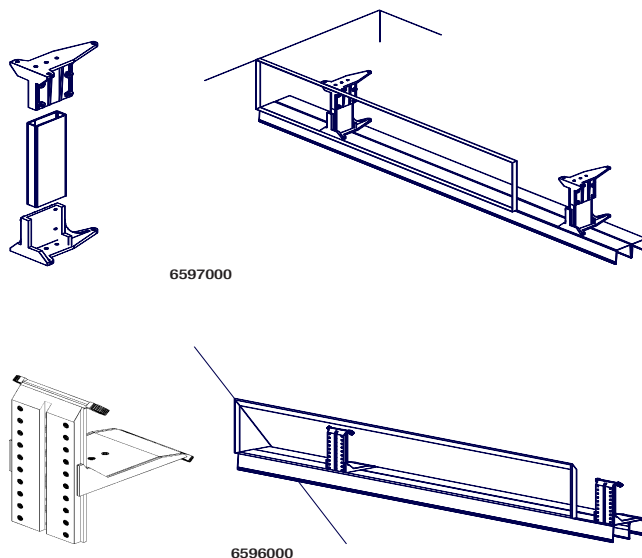
MATERIAŁY MOCUJĄCE DO DSH

MATERIAŁY MOCUJĄCE DO DSH

Art. Nr	Wymiar	Kod kreskowy	Szt/ opak	Cena/ szt
6596000	Podpora do skosu (sufit)	8711489185622	4	*
6597000	Reduktor sufitowy (tor górny)	8711489185646	4	*
6439000	Prowadnica do drzwi skośnych		1	*

AKCESORIA
PASEK ODBOJNIKOWY

Art. Nr	Wymiar	Szt/ opak	Cena/ szt
6157444	Szary 550m	1	*
6158444	Biały 550m	1	*
6159444	Czarny 550m	1	*
6165444	Jasny brąz 550m	1	*

PASEK ANTYKURZOWY

Art. Nr	Wymiar	Szt/ opak	Cena/ szt
6162444	Szary 300m	1	*
6163444	Biały 300m	1	*
6164444	Czarny 300m	1	*
6145444	Jasny brąz 300m	1	*

SYSTEM MONTAŻU PÓLEK

Szyna nośna pojedyncza

Szyna nośna podwójna
**SZYNA BIAŁA POJEDYŃCZA
(KOMPLET = 2 SZYNY)**

Art. Nr	Wymiar	Kod kreskowy	Kpl/ opak	Cena/ kpl
5300000	50 cm	4006676000005	10	*
5301000	100 cm	4006676000029	10	*
5303000	150 cm	4006676000043	5	*
5304000	200 cm	4006676000067	5	*

**SZYNA SREBRNA POJEDYŃCZA
(KOMPLET = 2 SZYNY)**

Art. Nr	Wymiar	Kod kreskowy	Kpl/ opak	Cena/ kpl
4840000	50 cm	4006676017638	10	*
4841000	100 cm	4006676017645	10	*
4842000	150 cm	4006676017652	5	*
4843000	200 cm	4006676017669	5	*

**SZYNA BIAŁA PODWÓJNA
(KOMPLET = 2 SZYNY)**

Art. Nr	Wymiar	Kod kreskowy	Kpl/ opak	Cena/ kpl
5391000	50 cm	4006676000180	10	*
5376000	100 cm	4006676000197	10	*
5377000	150 cm	4006676000203	5	*
5378000	200 cm	4006676000210	5	*

**SZYNA SREBRNA PODWÓJNA
(KOMPLET = 2 SZYNY)**

Art. Nr	Wymiar	Kod kreskowy	Kpl/ opak	Cena/ kpl
4868000	50 cm	4006676026876	10	*
4869000	100 cm	4006676026883	10	*
4870000	150 cm	4006676026890	5	*
4871000	200 cm	4006676026906	5	*

WSPORNIKI

Wspornik pojedynczy
Wspornik podwójny
WSPORNIK POJEDYŃCZY BIAŁY

Art. Nr	Wymiar	Kod kreskowy	Szt/ opak	Cena/ szt
4800000	15 cm	4006676008353	20	*
4801000	20 cm	4006676008377	20	*
4802000	25 cm	4006676008391	20	*
4803000	30 cm	4006676008414	20	*
4804000	35 cm	4006676008438	20	*
4805000	40 cm	4006676008452	20	*
4806000	50 cm	4006676008476	20	*
4807000	60 cm	4006676008490	20	*

WSPORNIK POJEDYŃCZY SREBRNY

Art. Nr	Wymiar	Kod kreskowy	Szt/ opak	Cena/ szt
4830000	15 cm	4006676017577	20	*
4831000	20 cm	4006676017584	20	*
4832000	25 cm	4006676017591	20	*
4833000	30 cm	4006676017607	20	*
4834000	35 cm	4006676017614	20	*
4835000	40 cm	4006676017621	20	*
4836000	50 cm	4006676027156	20	*

WSPORNIK PODWÓJNY BIAŁY

Art. Nr	Wymiar	Kod kreskowy	Szt/ opak	Cena/ szt
5355000	17 cm	4006676008650	20	*
5356000	22 cm	4006676008674	20	*
5357000	27 cm	4006676008698	20	*
5358000	37 cm	4006676008711	20	*
5359000	47 cm	4006676008735	20	*
5389000	52 cm	4006676004070	20	*
5390000	57 cm	40066760084087	20	*

WSPORNIK PODWÓJNY SREBRNY

Art. Nr	Wymiar	Kod kreskowy	Szt/ opak	Cena/ szt
4860000	17 cm	4006676026975	20	*
4861000	22 cm	4006676027170	20	*
4862000	27 cm	4006676026517	20	*
4863000	37 cm	4006676026982	20	*
4864000	47 cm	4006676026999	20	*

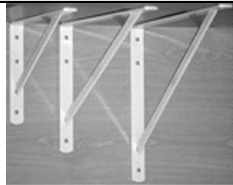
WSPORNIKI

Wspornik przemysłowy



Wspornik kątowy



Wspornik narożny

WSPORNIK PRZEMYSŁOWY

Art. Nr	Wymiar	Kod kreskowy	Szt/opak	Cena/szt
4426000	295x210mm biały	5997447300174	10	*
4427000	295x210mm ocynkowi	5997447300181	10	*
4428000	395x270mm biały	5997447300198	10	*
4429000	395x270mm ocynkowi	5997447300204	10	*
4430000	495x330mm biały	5997447300211	10	*
4431000	495x330mm ocynkowi	5997447300228	10	*

WSPORNIK KĄTOWY

Art. Nr	Wymiar	Kod kreskowy	Szt/opak	Cena/szt
4411000	120 x 80 mm biały	4006676014491	20	*
4412000	120 x 80 mm czarny	4006676014507	20	*
4413000	120 x 80 mm brąz	4006676014514	20	*
4414000	170 x 120 mm biały	4006676014538	20	*
4415000	170 x 120 mm czarny	4006676014545	20	*
4416000	170 x 120 mm brąz	4001221181246	20	*
4417000	220 x 155 mm biały	4006676014576	20	*
4418000	220 x 155 mm czarny	4006676014583	20	*
4419000	220 x 155 mm brąz	4006676014590	20	*
4420000	270 x 190 mm biały	4006676014545	20	*
4421000	270 x 190 mm czarny	4006676014620	20	*
4422000	270 x 190 mm brąz	4006676014637	20	*
4423000	320 x 220 mm biały	4006676014651	20	*
4424000	320 x 220 mm czarny	4006676014668	20	*
4425000	320 x 220 mm brąz	4006676014675	20	*

**WSPORNIK NAROŻNY BIAŁY
(KOMPLET = 2 SZT)**

Art. Nr	Wymiar	Kod kreskowy	Kpl/opak	Cena/Kpl
4406000	18 cm	4006676000555	10	*
4407000	23 cm	4006676000562	10	*
4408000	28 cm	4006676000579	10	*
4409000	33 cm	4006676000586	10	*
4410000	38 cm	4006676000593	10	*

* Wspornik narożny, stosujemy z systemem szyn pojedynczym lub podwójnym. Konstrukcja wspornika tj. górna pow. płaska oraz umieszczone w niej dwa otwory, umożliwia stabilne zamontowanie półek meblowych lub przy użyciu przyssawek PCV półek szklanych.

PRZEGRODA KSIĄŻKOWA, UCHWYT WSPOR

Przegroda książkowa



Uchwyt wspornikowy biały

Art. Nr	Opis	Kod kreskowy	Jedn/opak	Cena /Szt.
4404000	Czarna dwustronna 2szt	4006676015825	10	*
4405000	Biała dwustronna 2szt	4006676000920	10	*
4808000	Otwarta na środku biała 1szt	4006676015511	20	*
4817000	Otwarta na środku czarna 1szt	4006676017935	20	*
Art. Nr	Opis	Kod kreskowy	Kpl/opak	Cena /Kpl
5314000	Uchwyt 3 szczelinowy	4006676000333	10	*

AKCESORIA

Mocowanie półek do wsporników jedno lub dwustronne SYSTEM POJEDYNCZY

SYSTEM PODWÓJNY

Przyssawka PCV do szklanych półek

Art. Nr	Opis	Kod kreskowy	Blistr/opak	Cena/Blist.
5336000	Zestaw montażowy do montażu szyn	4006676000302	10	*
5360000	Mocowanie półek podwójne do pojedyncze system 12szt.	4006676000548	10	*
5361000	Mocowanie półek pojedyncze do pojedyncze system 12szt	4006676000531	10	*
5392000	Kółki montażowe do podwójne system	4006676002245	10	*
5393000	Mocowanie podwójne do podwójne system 12szt	4006676016259	10	*
5394000	Mocowanie pojedyncze do podwójne system 12szt	4006676016266	10	*
5395000	Przyssawka z PCV 20szt	4006676015108	10	*

Mocowanie do systemu pojedynczego i podwójnego umożliwia, oprócz stabilnego przykręcenia półek również połączenie dwóch rzędów półek na jednym wsporniku. Zastosowanie przyssawki z PCV wraz z mocowaniem pozwala stabilnie montować półki szklane. Max. obciążenie wspornika nie powinno przekraczać 50kg

NOGI METALOWE

NOGI STOŁOWE KWADRATOWE 25 x 25MM

Art. Nr	Wymiar	Kod kreskowy	Szt/opak	Cena/szt
4485000	Chrom – 10 cm	4006676010646	4	*
448200	Biała – 10 cm	4006676010615		*
4450000	Biała – 15 cm	4006676010660	4	*
4451000	Biała – 25 cm	4006676010769	4	*
4709000	Biała – 30 cm	4006676010813	4	*
4712000	Biała – 40 cm	4006676010912	4	*
4452000	Biała – 50 cm	4006676011018	4	*
4453000	Biała – 60 cm	4006676011117	4	*
4715000	Biała – 70 cm	4006676011216	4	*
4454000	Biała – 80 cm	4006676011315	4	*
4484000	Czarna – 10 cm	4006676010622	4	*
4455000	Czarna – 15 cm	4006676010677	4	*
4456000	Czarna – 25 cm	4006676010776	4	*
4710000	Czarna – 30 cm	4006676010820	4	*
4713000	Czarna – 40 cm	4006676010929	4	*
4457000	Czarna – 50 cm	4006676011025	4	*
4458000	Czarna – 60 cm	4006676011124	4	*
4716000	Czarna – 70 cm	4006676011223	4	*
4459000	Czarna – 80 cm	4006676011322	4	*
4483000	Srebrna – 10 cm	4006676032471	4	*
4745000	Srebrna – 15 cm	4006676033669	4	*
4746000	Srebrna – 25 cm	4006676033676	4	*
4747000	Srebrna – 40 cm	4006676033058	4	*
4748000	Srebrna – 50 cm	4006676033904	4	*
4749000	Srebrna – 70 cm	4006676033140	4	*
4750000	Srebrna – 80 cm	4006676032419	4	*

NOGI STOŁOWE OKRĄGŁE 30 MM

Art. Nr	Wymiar	Kod kreskowy	Szt/opak	Cena/szt
4481000	Chrom – 10 cm	4006676011391	4	*
4478000	Biała – 10 cm	4006676011360	4	*
4460000	Biała – 15 cm	4006676011414	4	*
4461000	Biała – 25 cm	4006676011520	4	*
4700000	Biała – 30 cm	4006676011575	4	*
4703000	Biała – 40 cm	4006676011674	4	*
4462000	Biała – 50 cm	4006676011865	4	*
4463000	Biała – 60 cm	4006676011773	4	*
4706000	Biała – 70 cm	4006676011995	4	*
4464000	Biała – 80 cm	4006676012091	4	*
4480000	Czarna – 10 cm	4006676011377	4	*
4465000	Czarna – 15 cm	4006676011421	4	*
4466000	Czarna – 25 cm	4006676011537	4	*
4701000	Czarna – 30 cm	4006676011582	4	*
4704000	Czarna – 40 cm	4006676011681	4	*
4467000	Czarna – 50 cm	4006676011780	4	*
4468000	Czarna – 60 cm	4006676011872	4	*
4707000	Czarna – 70 cm	4006676012008	4	*
4469000	Czarna – 80 cm	4006676012107	4	*
4479000	Srebrna – 10 cm	4006676028511	4	*
4470000	Srebrna – 15 cm	4006676028528	4	*
4471000	Srebrna – 25 cm	4006676028047	4	*
4476000	Srebrna – 30 cm	4006676033898	4	*
4472000	Srebrna – 40 cm	4006676028535	4	*
4473000	Srebrna – 50 cm	4006676033928	4	*
4477000	Srebrna – 60 cm	4006676032457	4	*
4474000	Srebrna – 70 cm	4006676028542	4	*
4475000	Srebrna – 80 cm	4006676028566	4	*

AKCESORIA

Art. Nr	Opis	Kod kreskowy	Blist/opak	Cena/Blist.
4725000	Stopki poziom. 4szt	4006676016198	10	*

Max. obciążenie nogi meblowej nie powinno przekraczać 50 kg, przy zastosowaniu stopki poziomującej max. obciążenie nie może być większe niż 10 kg.

NAŚCIENNY SYSTEM MONTAŻU KINA DOMOWEGO

XP

XL

DVD/VCR

Wsporniki TV

Art. Nr	Kod prod-opis	Kod kreskowy	Szt./opak	Cena/Szt.
4329000	20XP 17"/30kg	7290004574574	1	*
4331000	21XP 21"/42kg	7290004574581	1	*
4333000	11XL 21"/42kg	7290004574307	1	*
4335000	13XL 29"/54kg	7290004574345	1	*
4336000	82 S DVD/VCR	7290004574697	1	*



30

32

33

Wsporniki LCD 10 – 37" max. 25 kg

Art. Nr	Kod producenta	Kod kreskowy	Szt./opak	Cena/Szt.
4340000	30 S	7290004782764	1	*
4341000	32 S	7290004782573	1	*
4342000	33 S	7290004782580	1	*

Wspornik LCD 37 – 50" max. 65 kg

Art. Nr	Kod producenta	Kod kreskowy	Szt./opak	Cena/Szt.
4343000	40 S	7290004782306	1	*



50

Półka AV - 85

Maskownica - 84

Akcesoria

Art. Nr	Kod producentar	Kod kreskowy	Szt./opak	Cena/Szt.
4344000	50 S max. 5kg	7290003975044	1	*
4338000	85 S *max.40kg	7290003975390	1	*
4339000	84 S	7290004574437	1	*

* - półka AV dostosowana do wsporników TV z serii XL, pasuje do wsporników LCD bez możliwości połączenia obudowy

DRZWI ZEWNĘTRZNE I WEJŚCIOWE MEETH

Gdańsk

Łódź

Katowice

DRZWI ZEWNĘTRZNE I WEJŚCIOWE – BRAŻ

Art. Nr	Nazwa	Kierunek otwierania	Wymiar	Cena/Szt.
3100001	GDAŃSK (wejściowe)	LEWE	980X2080	*
3100002	GDAŃSK (wejściowe)	PRAWY	980X2080	*
3100101	ŁÓDŹ	LEWE	1000X2100	*
3100102	ŁÓDŹ	PRAWY	1000X2100	*
3100201	KATOWICE	LEWE	1000X2100	*
3100202	KATOWICE	PRAWY	1000X2100	*

AKCESORIA DRZWIOWE - MEETH

Art. Nr	Wymiar	Kolor	Uwagi	Cena/Szt.
3100010	SZYLD	BRAŻ	PATENT	*
3100020	KLAMKA	BRAŻ	92MM	*
3100030	WKŁ. PATENT.	SREBRNA	41/41	*



MUSTANG
szer.75 - 114 cm

POLO
75 - 112 cm

SKŁADANA
60 - 104 cm

BARIERKI SCHODOWE / DRZWIOWE DREWNIANE WYSOKOŚĆ 75 CM

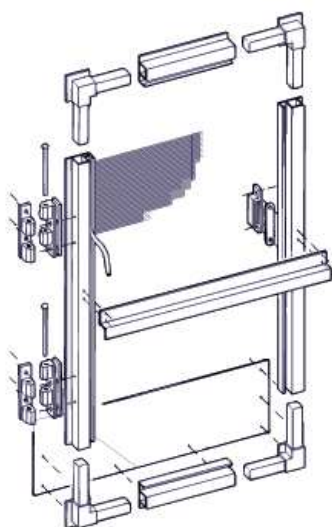
Art. Nr	Wymiar	Kod kreskowy	Szt/opak	Cena/szt
2178000	Barierka Mustang	8711489181402	1	*
2221000	Barierka Polo	8711489198400	1	*
2202000	Barierka składana	8711489070096	1	*

ALUMINIOWE DRZWI MOSKITEROWE ECONOMIC

Art. Nr	Kolor	Kod kreskowy	Szt/opak	Cena/szt
5203000	Biały 92x212cm	8711489253727	1	*
5204000	Brąz 92x212cm	8711489234887	1	*

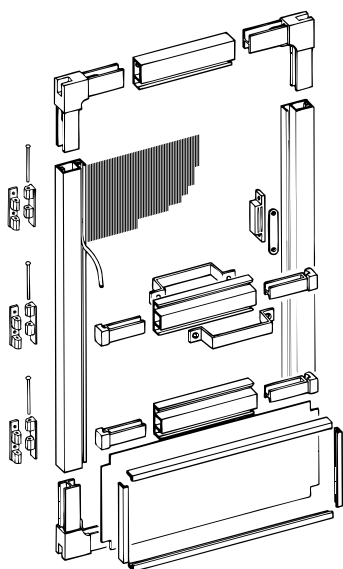
ALUMINIOWE DRZWI MOSKITEROWE CLASSIC

Art. Nr	Kolor	Kod kreskowy	Szt/opak	Cena/szt
5227000	Brąz 92 x 210 cm	871149095921	1	*
5228000	Biały 92 x 210cm	8711489129220	1	*

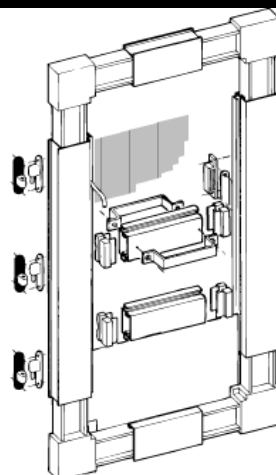
ALUMINIOWE DRZWI MOSKITEROWE SOLIDE

Art. Nr	Kolor	Kod kreskowy	Szt/opak	Cena/szt
5223000	Brąz 100 x 215cm	8711489095389	1	*
5224000	Biały 100 x 215 cm	8711489095860	1	*

ZASŁONA MOSKITEROWA DRZWIOWA

Art. Nr	Kolor	Kod kreskowy	Szt/opak	Cena/szt
5238000	Popiel-domowa 220 x 95cm	8711489188920	1	*
5205000	Czarna-economic 220 x 95cm	8711489238120	1	*

AKCESORIA DO MOSKITERY DRZWIOWEJ POPIEL (art. nr 5238000)

Art. Nr	Kolor	Kod kreskowy	Szt/opak	Cena/szt
5293000	Profil montażowy 200 cm biały *	8711489181082	1	*
5294000	Zdejmowane pasy siatki 30 x 240 cm szare *	8711489181105	5	*
9490000	Zestaw montażowy*		1	*

*Zastosowanie profili montażowych umożliwia zwiększenie szerokości zasłony siatkowej art. Nr 5238000 do 200 cm. Należy dokupić dodatkowe pasy siatki art. Nr 5294000, pamiętając iż prawidłowo zamontowane pasy powinny mieć zakładkę ok. 5 cm.

ELEMENTY DRZWI I OKIEN MOSKITEROWYCH W PACZKACH

Art. Nr	Kolor	Kod kreskowy	Szt/opak	Cena/szt
5464009	1 kpl (narożniki brązowe + klipsy + uchwyt)	8711489099943	10	*
5455009	1 kpl (narożniki białe + klipsy + uchwyt)	8711489099677	10	*
5474000	2 Elementy T brązowe	8711489128728	10	*
5475000	2 Elementy T białe	8711489128742	10	*
5418000	7 m naciągu + rolka brązowa	8711489155144	10	*
5417000	7 m naciągu + rolka biała	8711489155120	10	*
5463000	2 Zawiasy brązowe	8711489099912	10	*
5454000	2 Zawiasy białe	8711489099646	10	*
5466000	2 Uchwyty brązowe	8711489100007	10	*
5457000	2 Uchwyty białe	87114890099738	10	*
5448000	Siatka szara 125 x 80cm	8711489099462	5	*
5449000	Siatka szara 125x 100cm	8711489155168	5	*
5450000	Siatka szara 125x 130cm	8711489099523	5	*
5451000	Siatka szara 250 x 80 cm	8711489099554	5	*
5452000	Siatka szara 250x 100cm	8711489155182	5	*
5453000	Siatka szara 250x 130cm	8711489099615	5	*
5504000	Siatka szara 160x 150cm		5	*

MOSKITIERA OKIENNA W ZESTAWIE

Art. Nr	Kolor	Kod kreskowy	Szt/opak	Cena/szt
5340000	100 X 100 białe	8711489235402	1	*
5341000	150 x 150 białe	8711489235440	1	*
5344000	150 x 100 białe	8711489235426	1	*
5342000	100 x 100 brązowe	8711489235464	1	*
5343000	150 x 150 brązowe		1	*
5345000	150 x 100 brązowe		1	*

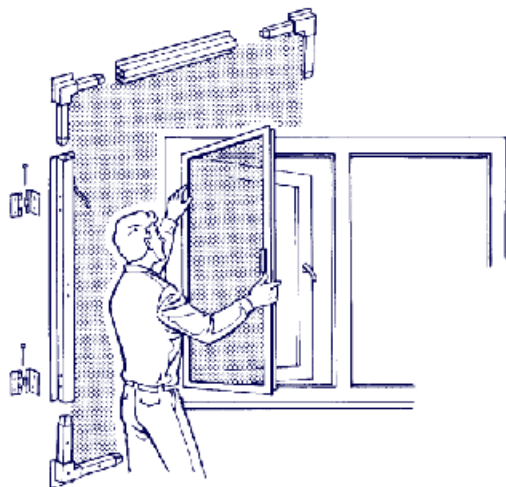
ELEMENTY DRZWI I OKIEN MOSKITEROWYCH LUZEM

Art. Nr	Kolor	Kod kreskowy	Szt/opak	Cena/szt
5351005	Narożnik – Lux biały		24	*
5352006	Narożnik – Lux brąz		24	*
5424000	Elementy T brąz	8711489141246	24	*
5425000	Elementy T białe	8711489141260	24	*
5430000	Naciąg 250 m brązowe	8711489155229	1	*
5429000	Naciąg 250 m białe	8711489155205	1	*
5409000	Rolki na naciąg	8711489098779	1	*
5489000	Klipsy 9 mm		100	*
5489015	Klipsy 15mm		100	*
5490000	Uchwyt elastyczny czarny		100	*

SIATKA SZARA W ROLKACH

5411000	Siatka szara 60 cm x 25 m	8711489098830	1	*
5412000	Siatka szara 80 cm x 25 m	8711489098861	1	*
5414000	Siatka szara 100 cm x 25 m	8711489098922	1	*
5419000	Siatka szara 140 cm x 25m	8711489099134	1	*

* Do złożenia moskitiery na profilach aluminiowych wymagane są następujące elementy:

- profil aluminiowy
- narożniki złączeniowe
- naciąg
- rolki na naciąg (opcjonalnie)
- klipsy
- uchwyty elastyczne
- siatka

Dla osób chcących samodzielnie złożyć moskitierę okienną oferujemy elementy w zestawach.

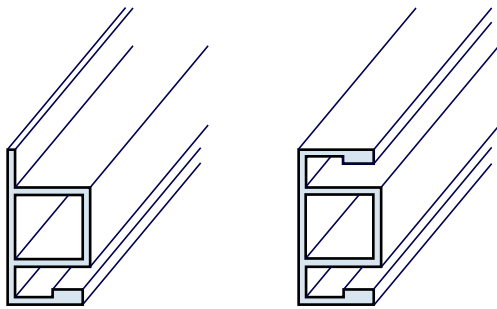
PROFILE ALUMINIOWE

MOSKITIERY ROLOWANE OKIENNE I DRZWIOWE

Moskitiery rolowane okienne i drzwiowe wykonane są z aluminium (obudowa, prowadnice , uchwyt) w dwóch kolorach biały i brązowy. W roletach okiennych zastosowano siatkę w kolorze grafitowym, w drzwiowych jest to siatka typu dekor (dodatkowe białe pasy – po zamknięciu rolety siatka jest widoczna). Wszystkie rolety wykonywane są na wymiar, w cenę moskitiery wliczony jest koszt transportu:

Roleta okienna szerokość. od 499 do 1530 mm
wysokość od 699 do 1500 mm

Roleta drzwiowa szerokość. max. do 1500 mm
wysokość max. do 2400 mm

Art. Nr	Kolor	Kod kreskowy	Szt/opak	Cena/szt
5349005	Profil-Lux biały 2,6m		10	*
5349006	Profil-Lux biały 4,5m		10	*
5350005	Profil-Lux brąz 2,6m		10	*
5350006	Profil-Lux brąz 4,5m		10	*
5494000	Profil złączniowy 1,0 m biały	8711489141345	10	*
5422000	Profil złączniowy 1,5 m biały	8711489141208	10	*
5493000	Profil złączniowy 1,0m brązowy	8711489100427	10	*
5421000	Profil złączniowy 1,5 m brązowy	8711489141185	10	*



Moskitiera z taśmą samoprzyczepną

Moskitiera nad łóżko

MOSKITIERY NA RZEP

Art. Nr	Kolor	Kod kreskowy	Szt/opak	Cena/szt
4980000	Moskitiera na rzep biała – 100 x 100 cm	8711489239424	10	*
4981000	Moskitiera na rzep czarna – 100 x 100 cm	8711489239400	10	*
4982000	Moskitiera na rzep biała – 130 x 150 cm	8711489239387	10	*
4983000	Moskitiera na rzep czarna – 130 x 150 cm	8711489239363	10	*
4798001	Moskitiera na rzep biała 150x 180 cm	8711489253543	10	*
4799000	Moskitiera na rzep czarna 150 x 180cm	8711489253567	10	*
5533000	Moskitiera nad łóżko – 2 osób 12,5 x 2,5m biała	8711489238540	1	*
5534000	Moskitiera nad łóżko – 2 osób 12,5 x 2,5m wanilia	8711489238564	1	*
5535000	Moskitiera nad łóżko – 1 osób 8,5 x 2,5m biała	8711489238588	1	*
5536000	Moskitiera nad łóżko – 1 osób 8,5 x 2,5m wanilia	8711489238601	1	*

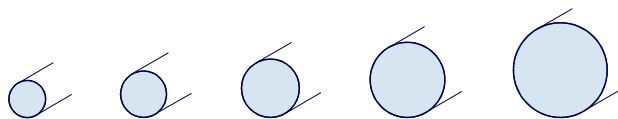
WAŁKI

WAŁKI SOSNOWE

Art. Nr	Wymiar	Kod kreskowy	Szt/ opak	Cena/ szt
2306 240	9 mm	8711283157115	36	*
2307 240	12 mm	8711283157119	28	*
2308 240	14 mm	8711283157818	24	*
2309 240	17 mm	8711283157917	20	*
2310 240	22 mm	8711283158013	12	*
2311 240	28 mm	8711283158119	9	*
2312 240	35 mm	8711283101316	6	*

WAŁKI MARUPA

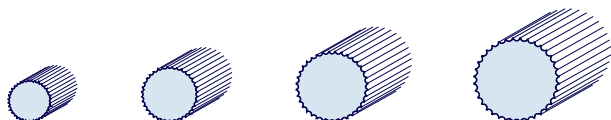
Art. Nr	Wymiar	Kod kreskowy	Szt/ opak	Cena/ szt
2006 240	9 mm	8711283234113	36	*
2007 240	12 mm	8711283234212	28	*
2008 240	14 mm	8711283834311	24	*
2009 240	18 mm	8711283234410	20	*
2010 240	23 mm	8711283234519	12	*
2011 240	28 mm	8711283234717	9	*
2012 240	36 mm	8711283234619	6	*

WAŁKI RYFLOWANE BUKOWE

Art. Nr	Wymiar	Kod kreskowy	Szt/ opak	Cena/ szt
1160 100	6 mm	871148901565	30	*
1161 100	8 mm	8711489015226	30	*
1162 100	10 mm	8711489015288	30	*
1163 100	12 mm	8711489015349	30	*
1168 100	15 mm	8711489179522	30	*

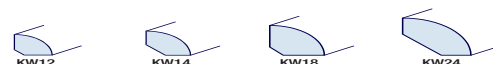
ĆWIERĆWAŁKI

ĆWIERĆWAŁKI SOSNOWE

Art. Nr	Wymiar	Kod kreskowy	Szt/ opak	Cena/ szt
10883 240	11 x 11mm	8711283164311	24	*
10220 240	13 x 13mm	8711283117614	20	*
10535 240	16 x 16mm	8711283123110	20	*

ĆWIERĆWAŁKI MARUPA

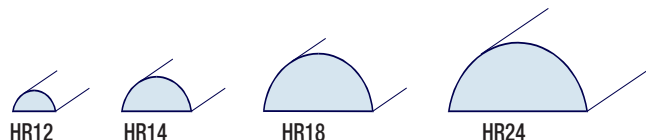
Art. Nr	Wymiar	Kod kreskowy	Szt/ opak	Cena/ szt
10226 240	11 x 11mm	8711283232010	24	*
10233 240	13 x 13mm	8711283230214	20	*
10229 240	16 x 16mm	8711283208817	20	*
10227 240	23 x 23mm	8711283232119	12	*

PÓŁWAŁKI

PÓŁWAŁKI SOSNOWE

Art. Nr	Wymiar	Kod kreskowy	Szt/ opak	Cena/ szt
10893 240	4 x 11mm	8711283167411	21	*
10894 240	7 x 18mm	8711283167510	20	*
10895 240	9 x 24mm	8711283167619	16	*

PÓŁWAŁKI MARUPA

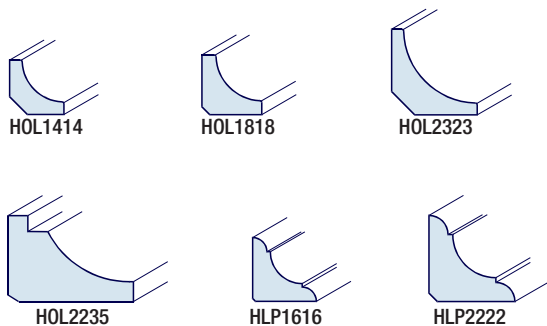
Art. Nr	Wymiar	Kod kreskowy	Szt/ opak	Cena/ szt
10208 240	4 x 11mm	871128320619	21	*
10210 240	14 mm	8711283208718	24	*
10202 240	7 x 18mm	8711283231914	20	*
10204 240	9 x 24 mm	8711283208510	16	*

LISTWY WKŁĘŚLE

LISTWY WKŁĘŚLE SOSNOWE

Art. Nr	Wymiar	Kod kreskowy	Szt/opak	Cena/Szt
10640 240	13 x 13 mm	8711283125015	25	*
10169 240	16 x 16 mm	8711283113418	24	*
10160 240	21 x 32 mm	8711283112619	12	*
1444 240	22 x 22 mm	8711489213066	18	*
1418 240	27 x 27 mm	8711489213080	12	*

LISTWY WKŁĘŚLE MARUPA

Art. Nr	Wymiar	Kod kreskowy	Szt/opak	Cena/Szt
10634 240	13 x 13 mm	8711283231716	25	*
10633 240	16 x 16 mm	8711283231617	24	*
10631 240	21 x 32 mm	8711283112619	12	*
10629 240	22 x 22 mm	8711283200316	18	*
10632 240	27 x 27 mm	8711283232515	12	*

LISTWY WKŁĘŚLE MARUPA

Art. Nr	Wymiar	Kod kreskowy	Szt/opak	Cena/Szt
2118 240	16 x 16 mm	8711489213189	20	*
2119 240	22 x 22 mm	8711489213202	14	*

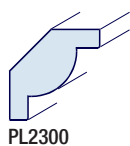
LISTWY PLAFONOWE MARUPA

Art. Nr	Wymiar	Kod kreskowy	Szt/opak	Cena/Szt
10442 240	22 x 22 mm	8711283232218	18	*

LISTWY PRZYSZYBNE

LISTWY PRZYSZYBNE SOSNOWE

Art. Nr	Wymiar	Kod kreskowy	Szt/opak	Cena/szt
10324 240	9 x 18 mm	8711283153513	25	*
10875 240	9 x 26 mm	8711283163611	15	*

LISTWY PRZYSZYBNE MARUPA

Art. Nr	Wymiar	Kod kreskowy	Szt/opak	Cena/szt
10189 240	9 x 14 mm	8711283233819	25	*
10177 240	9 x 26mm	8711283231815	15	*

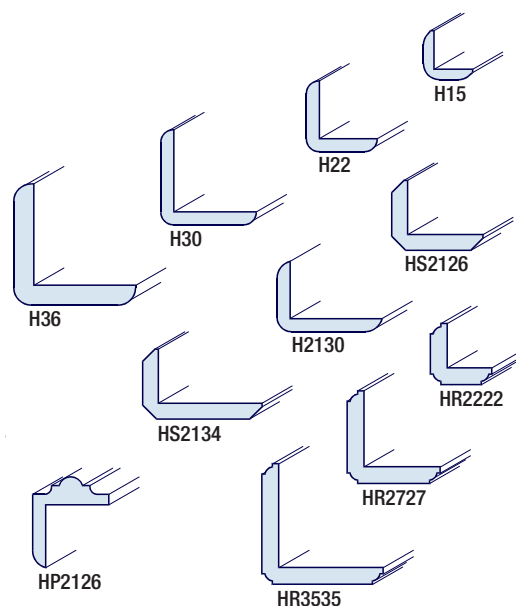
KĄTOWNIKI

KĄTOWNIKI SOSNOWE

Art. Nr	Wymiar	Kod kreskowy	Szt/opak	Cena/szt
4180 240	13 x 13 mm	8711489112574	16	*
4181 240	20 x 20 mm	8711283169811	16	*
4182 240	27 x 27 mm	8711283169910	16	*
4183 240	34 x 34 mm	8711283170015	16	*
4128 240	13 x 33 mm	8711283158310	16	*

KĄTOWNIKI MARUPA

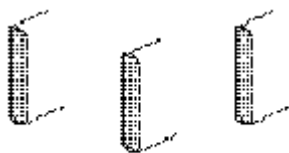
Art. Nr	Wymiar	Kod kreskowy	Szt/ opak	Cena/ szt
4113 240	13 x 13 mm	8711283228600	16	*
4112 240	20 x 20 mm	8711283228501	16	*
4098 240	21 x 21 mm	8711283230511	16	*
4111 240	27 x 27 mm	8711283228402	16	*
4109 240	34 x 34 mm	8711283237019	16	*
4105 240	13 x 33 mm	8711283230610	16	*

LISTWY PRZYPODŁOGOWE

LISTWY PRZYPODŁOGOWE SOSNOWE

Art. Nr	Wymiar	Kod kreskowy	Szt/ opak	Cena/ szt
18208 240	9 x 58 mm	8711283171111	5	*

LISTWY PRZYPODŁOGOWE MARUPA

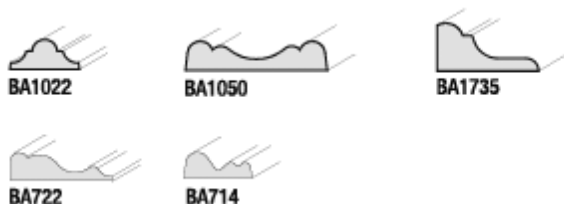
Art. Nr	Wymiar	Kod kreskowy	Szt/ opak	Cena/ szt
18202 240	9 x 58 mm	8711283233611	5	*
18205 240	13 x 69 mm	8711283233710	5	*

LISTWY DEKORACYJNE - (VAT 22%)

LISTWY DEKORACYJNE SOSNOWE

Art. Nr	Wymiar	Kod kreskowy	Szt/ opak	Cena/ szt
10806 240	6 x 14 mm BA714	8711283166612	24	*
10807 240	6 x 22 mm BA722	8711283166711	24	*
10818 240	9 x 22 mm BA1022	8711283166919	24	*
10822 240	8 x 45 mm BA1050	8711283159515	12	*
10060 240	16 x 32 mm BA1735	8711283167916	12	*

LISTWY DEKORACYJNE MARUPA

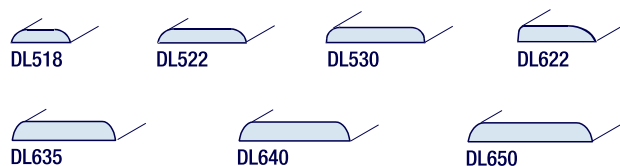
Art. Nr	Wymiar	Kod kreskowy	Szt/ opak	Cena/ szt
10102 240	6 x 14 mm BA714	8711283202211	24	*
10122 240	6 x 22 mm BA722	8711283199818	24	*
10123 240	9 x 22 mm BA1022	8711283199917	24	*
10120 240	8 x 45 mm BA1050	8711283202112	12	*
10037 240	16 x 33 mm BA1735	8711283208015	12	*

OPASKA DRZWIOWA

OPASKA DRZWIOWA SOSNOWA

Art. Nr	Wymiar	Kod kreskowy	Szt/ opak	Cena/ szt
10860 240	4 x 19 mm	8711283160214	24	*
10125 240	4 x 22 mm	8711283109619	24	*
10126 240	4 x 30 mm	8711283109718	24	*
10864 240	6 x 22 mm	8711283160313	24	*
10866 240	6 x 37 mm	8711283115313	15	*

OPASKA DRZWIOWA MARUPA

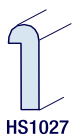
Art. Nr	Wymiar	Kod kreskowy	Szt/ opak	Cena/ szt
10143 240	4 x 19 mm	8711283208114	24	*
10140 240	4 x 22 mm	8711283200019	24	*
10134 240	4 x 30 mm	8711283202310	24	*
10141 240	6 x 22 mm	8711283204116	24	*
10149 240	6 x 33 mm	8711283208411	24	*
10145 240	6 x 37 mm	8711283208213	15	*
10152 240	6 x 45 mm	8711283231310	24	*

LISTWA PRZYŚCIENNA

LISTWA PRZYŚCIENNA SOSNOWA

Art. Nr	Wymiar	Kod kreskowy	Szt/opak	Cena/szt
10852 240	9 x 27 mm	8711283160115	24	*

LISTWA PRZYŚCIENNA MARUPA

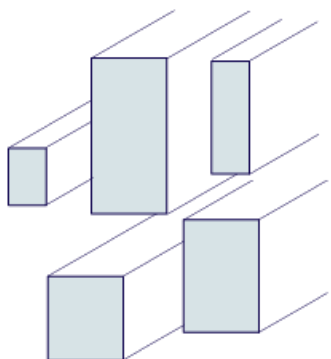
Art. Nr	Wymiar	Kod kreskowy	Szt/opak	Cena/szt
10304 240	9 x 27 mm	8711283200217	24	*

LISTWY PROSTOKĄTNE

LISTWY PROSTOKĄTNE MARUPA

Art. Nr	Wymiar	Kod kreskowy	Szt/opak	Cena/szt
13103 240	4 x 18 mm	8711283232614	24	*
13104 240	4 x 28 mm	8711283232713	24	*
13105 240	4 x 35 mm	8711283232812	24	*
13110 240	9 x 9 mm	8711283232911	48	*
13111 240	9 x 18 mm	8711283233017	32	*
13112 240	9 x 28 mm	8711283233116	24	*
13113 240	9 x 35 mm	8711283233215	24	*
13114 240	9 x 44 mm	8711283233314	16	*
13117 240	12 x 12 mm	8711283233413	36	*
13170 240	20 x 20 mm	8711283233512	16	*

PROGI









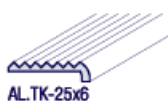
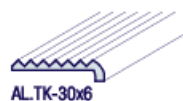
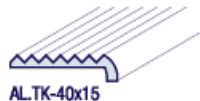
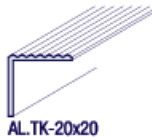

PROGI BUKOWE





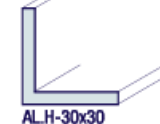

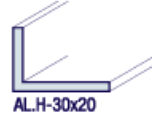

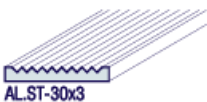
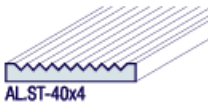

Art. Nr	Wymiar	Kod kreskowy	Szt/opak	Cena/szt
1401000	21x 68 x 950mm	8711489142687	5	*
1402000	21x 88 x 950mm	8711489142400	5	*
1403000	21x120 x950mm	8711489142724	5	*
1404000	21x139 x950mm	8711489142748	5	*





PROGI MDF

Art. Nr	Kolor	Kod kreskowy	Szt/opak	Cena/szt
1579000	Buk	8711489198325	5	*

PROFILE ALUMINIOWE				
 				
PROFIL WKŁĘŚŁY ZAOKRĄGLONY				
Art. Nr	Wymiar	Kod kreskowy	Szt/opak	Cena/Szt
200 cm				
5080000	Profil 30 x 5 mm	8711489175326	6	*
5081000	Profil 40x6,5 mm	8711489175340	6	*
  				
CEOWNIK				
Art. Nr	Wymiar	Kod kreskowy	Szt/opak	Cena/Szt
200 cm				
5190000	10 x 10 x 1 mm	8711489095204	6	*
5191000	15 x 15 x 2 mm	8711489095235	6	*
5192000	20 x 20 x 2 mm	8711489095266	6	*
 				
PROFIL O ZAŁAMANYCH KRAWĘDZIACH				
Art. Nr	Wymiar	Kod kreskowy	Szt/opak	Cena/Szt
200 cm				
5082000	32 x 5 mm	8711489175364	6	*
5083000	40 x 5 mm	8711489175388	6	*
 				
LISTWA WYKOŃCZENIOWA TŁOCZONA				
Art. Nr	Wymiar	Kod kreskowy	Szt/opak	Cena/Szt
200 cm				
5086000	25 x6,5 x 1,5mm	8711489175449	6	*
5087000	18 x 5 x 1,6 mm	8711489175463	6	*

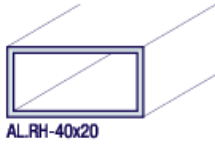
  				
 				
PROFIL SCHODOWY				
Art. Nr	Wymiar	Kod kreskowy	Szt/opak	Cena/szt
200 cm				
5084000	20 x 20 2,5 mm	8711489175401	6	*
5085000	27x27x 3,25 mm	8711489175425	6	*
5215000	25 x 6 x 2 mm	8711489095686	6	*
5216000	30 x 6 x 2,5 mm	8711489095716	6	*
5217000	40 x 15 x 3 mm	8711489095747	6	*
    				
 				
KĄTOWNIK				
Art. Nr	Wymiar	Kod kreskowy	Szt/opak	Cena/szt
200 cm				
5088000	15 x 10 x 2 mm	8711489175487	6	*
5089000	30 x 20 x 2 mm	8711489175500	6	*
5185000	10 x 10 x 1 mm	8711489095051	6	*
5186000	15 x15 x 1,5 mm	8711489095082	6	*
5187000	20 x20 x 1,5 mm	8711489095112	6	*
5188000	25 x 25 x 2 mm	8711489095143	6	*
5189000	30 x 30 x 2 mm	8711489095174	6	*
				
PRÓG GZYMOWY				
Art. Nr	Wymiar	Kod kreskowy	Szt/opak	Cena/szt
200 cm				
5200000	25 x 18 x 1 mm	8711489095501	6	*

 				
PROFIL ANTYPOŚLIZGOWY				
Art. Nr	Wymiar	Kod kreskowy	Szt/opak	Cena/szt
200 cm				
5313000	30 x 3 x 2,5 mm	8711489095624	6	*
5214000	40 x 40 x 4 mm	8711489095655	6	*
    				
PRĘT PROSTOKĄTNY				
Art. Nr	Wymiar	Kod kreskowy	Szt/opak	Cena/szt
200 cm				
5180000	10 x 2 mm	8711489094900	6	*
5181000	15 x 2 mm	8711489094931	6	*
5182000	20 x 2 mm	8711489094962	6	*
5183000	25 x 2 mm	8711489094993	6	*
5184000	30 x 2 mm	8711489095020	6	*
 				
TEOWNIK				
Art. Nr	Wymiar	Kod kreskowy	Szt/opak	Cena/szt
200 cm				
5193000	15 x 15 x 2 mm	8711489095297	6	*
5194000	20 x 20 x 2 mm	8711489095327	6	*
 				
RURA KWADRATOWA				
Art. Nr	Wymiar	Kod kreskowy	Szt/opak	Cena/szt
200 cm				
5195000	15 x 15 x 1,5 mm	8711489095358	6	*
5196000	20 x 20 x 1,5 mm	8711489095389	6	*

				
RURA PROSTOKĄTNA				
Art. Nr	Wymiar	Kod kreskowy	Szt/opak	Cena/szt
200 cm				
5197000	40 x 20 x 2 mm	8711489095419	6	*
 				
RURA OKRĄGŁA				
Art. Nr	Wymiar	Kod kreskowy	Szt/opak	Cena/szt
200 cm				
5198000	10 x 0,8 mm	8711489095440	6	*
5199000	20 x 1 mm	8711489095471	6	*
				
PROFIL- H				
Art. Nr	Wymiar	Kod kreskowy	Szt/opak	Cena/szt
200 cm				
5202000	30 x 10 x 2 mm	8711489095563	6	*
				
PROFIL KRZESŁOWY				
Art. Nr	Wymiar	Kod kreskowy	Szt/opak	Cena/szt
200 cm				
5201000	26 x 8 x 1,5 mm	8711489095532	6	*

PROFILE KĄTOWNIKOWE

KĄTOWNIKI – BIAŁE

Art. Nr	Wymiar	Kod kreskowy	Szt/ opak	Cena/ szt
2651000	15 x 15 x 1 mm	8711489077590	10	*
2652000	20 x 20 x 1 mm	8711489077620	10	*
2653000	25 x 25 x 1 mm	8711489077651	10	*
2654000	30 x 30 x 1,2 mm	8711489077682	10	*
2655000	40 x 40 x 1,2 mm	8711489077712	10	*
2656000	50 x 50 x 1,5 mm	8711489077743	10	*

KĄTOWNIKI – BRĄZOWE

Art. Nr	Wymiar	Kod kreskowy	Szt/ opak	Cena/ Szt
2657000	15 x 15 x 1 mm	8711489077774	10	*
2658000	20 x 20 x 1 mm	8711489077804	10	*
2659000	25 x 25 x 1 mm	8711489077835	10	*
2660000	30 x 30 x 1,2 mm	8711489077866	10	*
2661000	40 x 40 x 1,2 mm	8711489077897	10	*

PROFIL ŁĄCZĄCY H

Art. Nr	Wymiar	Kod kreskowy	Szt/ opak	Cena/ szt
2678000	Między dwoma profilami	8711489078405	10	*

PROFIL CEOWNIKOWY

PROFIL CEOWNIKOWY - BIAŁY

Art. Nr	Wymiar	Kod kreskowy	Szt/ opak	Cena/ szt
2735000	10 mm	8711489080118	10	*
2736000	12 mm	8711489080149	10	*
2737000	16 mm	8711489080170	10	*
2738000	18 mm	8711489080200	10	*
2640000	20 mm	8711489137447	10	*
2739000	22 mm	8711489156646	10	*

PROFIL CEOWNIKOWY - CZARNY

Art. Nr	Wymiar	Kod kreskowy	Szt/ opak	Cena/ szt
2610000	18 mm	8711489160544	10	*
2609000	22 mm	8711489160520	10	*

PROFIL PŁYTOWY 4 MM

PROFIL PŁYTOWY 4 MM BIAŁY

Art. Nr	Wymiar	Kod kreskowy	Szt/ opak	Cena/ szt
2669000	Łączący	8711489078139	10	*
2670000	Końcowy	8711489152945	10	*
2671000	Wewnętrzny	8711489178191	10	*
2672000	Zewnętrzny	8711489078221	10	*

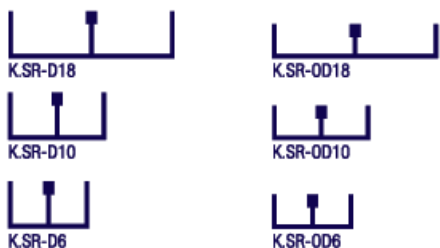
SZYNA PRZESUWNA BIAŁA

Art. Nr	Wymiar	Kod kreskowy	Szt/opak	Cena/szt
2691000	6 mm głęboka	8711489078795	10	*
2692000	6 mm płytka	8711489078825	10	*
2693000	10 mm głęboka	8711489078856	10	*
2694000	10 mm płytka	8711489078887	10	*
2695000	18 mm głęboka	8711489078917	10	*
2696000	18 mm płytka	8711489078948	10	*

TEOWNIKI – BIAŁE

Art. Nr	Wymiar	Kod kreskowy	Szt/opak	Cena/szt
2644000	10 x10 x 1,5 mm	8711489137522	10	*
2747000	20 x20 x 1,5 mm	8711489080477	10	*
2645000	30 x30 x 1,5 mm	8711489137546	10	*

PROFIL HOKEY

Art. Nr	Wymiar	Kod kreskowy	Szt/opak	Cena/szt
2870000	Mosiądz	8711489138369	10	*
2873000	Biały	8711489138420	10	*
2874000	Czarny	8711489138444	10	*

PROFIL INSTALACYJNY

Art. Nr	Wymiar	Kod kreskowy	Szt/opak	Cena/szt
2751000	22 x10 mm biały	8711489080590	10	*

PŁASKOWNIK - BIAŁY

Art. Nr	Wymiar	Kod kreskowy	Szt/opak	Cena/szt
2798000	20 x 2 mm	8711489158947	10	*
2748000	20 x 2,5 mm	8711489080507	10	*
2796000	30 x 2 mm	8711489158909	10	*
2749000	35 x 3 mm	8711489080538	10	*

PROFIL PLAKATOWY

Art. Nr	Wymiar	Kod kreskowy	Szt/opak	Cena/szt
2750000	Biały	8711489080569	10	*
2758000	Transparentny	8711489152969	10	*

LISTWA PROFILOWA TYPU SOFT 30 X 18MM

Art. Nr	Wymiar	Kod kreskowy	Szt/opak	Cena/szt
2980000	Biała	8711489152983	10	*
2983000	Szara	8711489156684	10	*
2984000	Czarna	8711489156707	10	*

**AKCESORIA DO DESEK TYPU SOFT
(PAKOWANE PO 4SZT)**

Art. Nr	Wymiar	Kod kreskowy	Szt/ opak	Cena/ szt
2987000	Narożnik biały	8711489153027	10	*
2988000	Końcówka biała	8711489153041	10	*
2989000	Narożnik szary	8711489156783	10	*
2990000	Końcówka szara	8711489153806	10	*
2991000	Narożnik czarny	8711489153065	10	*
2992000	Końcówka czarna	8711489153089	10	*

LISTWA PROFILOWA TYPU PANELSOFT

LISTWA PROFILOWA 30 x 18 MM

Art. Nr	Wymiar	Kod kreskowy	Szt/ opak	Cena/ szt
2607000	Biała	8711489160483	10	*
2608000	Czarna	8711489160506	10	*

LISTWA PROFILOWA TYPU SOFT

LISTWA PROFILOWA 18 MM BIAŁA

Art. Nr	Wymiar	Kod kreskowy	Szt/ opak	Cena/ szt
2759000	Listwa typu Soft	8711489080835	10	*
2760000	Narożnik (4szt w op)	8711489080866	6	*
2761000	Końcówka (4szt w op)	8711489080897	6	*

NOTATKI: